

M30596m



CELLFLEX®
Coaxial Cable
Connectors



Installation Instructions

M30596m
LCF12-50

RAPID FIT™ Connectors and Cut And Fit (CAF™) Connectors

Trimming tool method

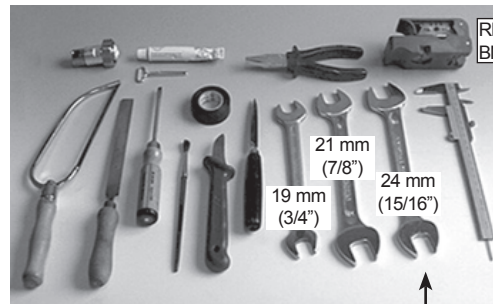
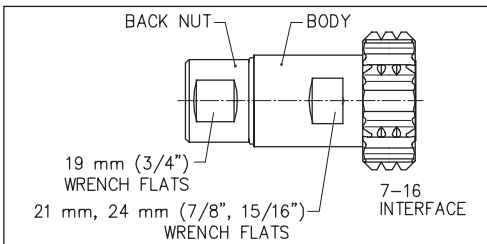

RFS TRIM-12-L
BN 541317

1

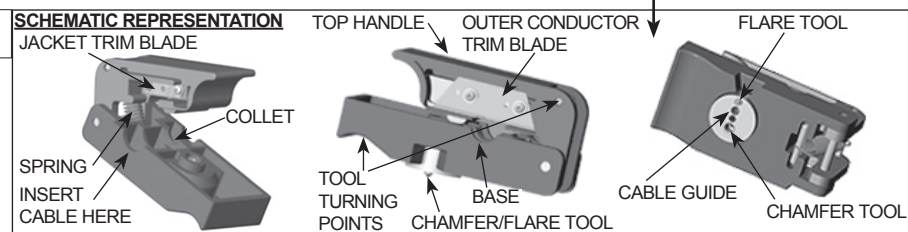
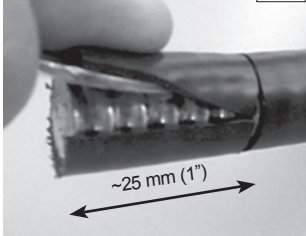

2

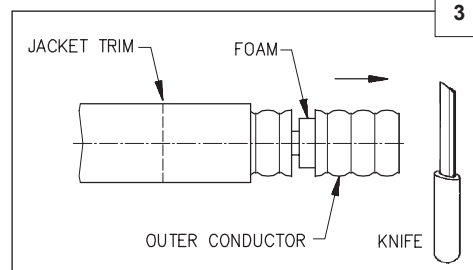
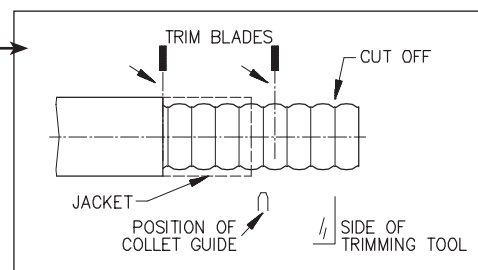
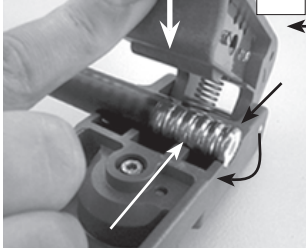

3

4

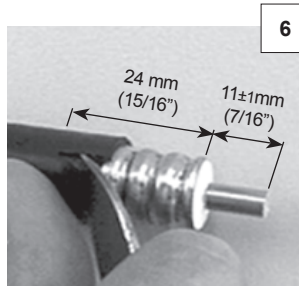
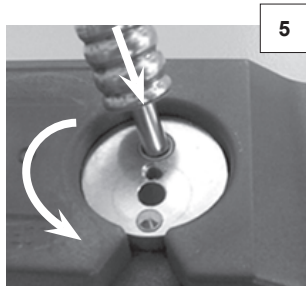
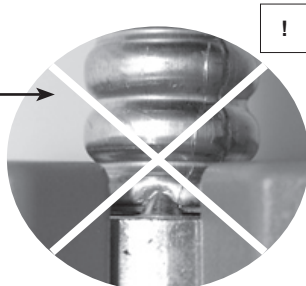
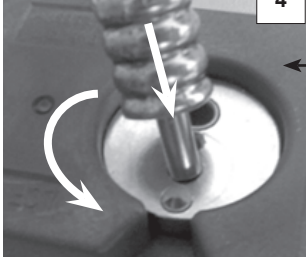

5

7

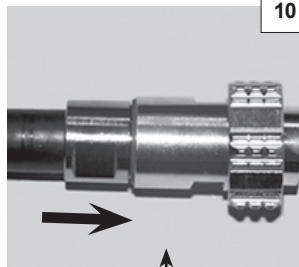
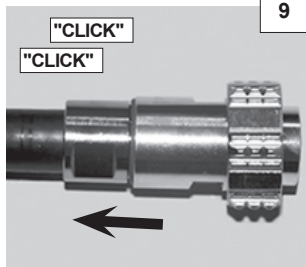
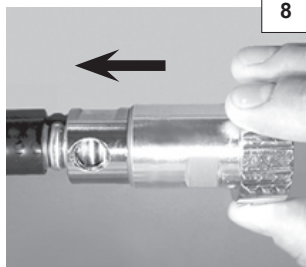
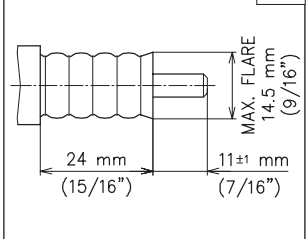

6

11



12

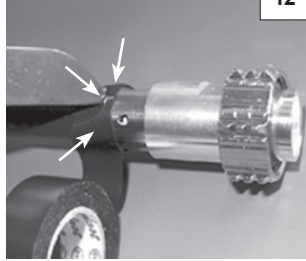

13

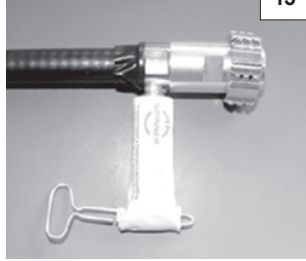

14

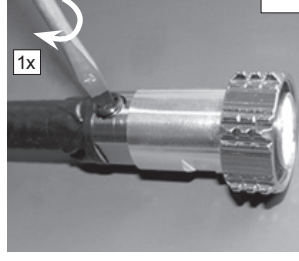

产品在正常使用条件下,其环保使用期限才在此标识有效期内. / The environmental protection use period is valid if the product is used as intended.

| 有害物质/Component Name | 六价铬/Cr ⁶⁺ | 多溴联苯/PBB | 多溴二噁英/PBDE |
|---------------------|----------------------|----------|------------|
| 部件名称/Component Name | | | |
| 金属零件/metal parts | X | O | O |



M30596m



CELLFLEX®
Coaxial Cable
Connectors



Installation Instructions

M30596m
LCF12-50

RAPID FIT™ Connectors and Cut And Fit (CAF™) Connectors

Trimming tool method

The cable preparation method uses the accessory Trimming Tool in addition to the use of standard hand tools. Do not use any additional force greater than the preset Trimming Tool spring tension.

1. Remove cable jacket to the dimension shown with knife.
2. Cut cable end off with a fine toothed hacksaw at the first corrugation valley to prepare a reference length for the inner conductor. Position collet guide of Trimming Tool on cable; cable end must be plane with Trimming tool. Then rotate Trimming Tool according to the direction on the tool.
3. Remove the trimmed outer conductor. Cut and completely scrape away all foam and adhesive from the inner conductor. Use care not to damage the copper clad finish.
4. Insert cable guide tool over the cable inner conductor, then rotate Trimming Tool to flare the outer conductor.
5. Insert cable chamfer tool over the cable inner conductor, then rotate Trimming Tool to chamfer the inner conductor.
6. Trim away the jacket with knife along the pre-scored mark.
7. Inspect the cable trim dimension and flare diameter.
8. Push connector onto cable.
9. Press connector until double "click" is heard - locking connector into corrugation. This may take a forceful push to achieve.
10. Pull connector to test locking.
11. Tighten back nut only with wrenches.
12. Seal opening between back nut and cable jacket with adhesive tape. Pierce adhesive tape repeatedly around the circumference.
13. Screw Plast 2000 tube into charging hole and squeeze in Plast 2000. When Plast 2000 begins to discharge from vent hole, seal the vent hole with tape. Resume squeezing tube until there is a constant discharge of Plast 2000 from the pierced holes in the tape.
14. Unscrew tube and seal charging hole. Remove excess Plast 2000 from the cable jacket. Observe Plast 2000 instruction for use!

Méthode de préparation du câble avec un dénudeur et un outillage standard. Ne pas appuyer sur le dénudeur: la pression du ressort est suffisante pour couper le câble.

1. Dénuder la gaine du câble avec un couteau.
2. Scier le câble au sommet de la première annelure. Cette opération détermine la longueur du conducteur intérieur. Positionner le guide du dénudeur sur le câble; la face du dénudeur alignée avec l'extrémité du conducteur intérieur. Faire tourner le dénudeur dans le sens de la flèche jusqu'à couper la gaine, le conducteur extérieur et le diélectrique.
3. Retirer la chute de conducteur extérieur et de diélectrique et nettoyer le conducteur intérieur de tout reste de diélectrique ou d'adhésif. Attention à ne pas abîmer son revêtement cuivré.
4. Insérer le conducteur central dans le trou de l'évaser et faire tourner le dénudeur jusqu'à évitement du conducteur extérieur.
5. Insérer le conducteur central dans le trou de chanfreinage et faire tourner le dénudeur pour chanfreiner celui-ci.
6. Dénuder la gaine du câble avec un couteau en suivant la prédécoupe du dénudeur.
7. Vérifier les dimensions (dénudage et évasement).
8. Insérer le connecteur sur le câble.
9. Pousser avec force le connecteur jusqu'à entendre un double "déclic".
10. Vérifier, en tirant sur le connecteur, que celui-ci est bien verrouillé sur le câble.
11. Serrer le corps arrière du connecteur au couple préconisé.
12. Enrouler un morceau de ruban adhésif pour fermer l'ouverture entre l'arrière du connecteur et la gaine du câble. Percer trois trous dans le ruban pour laisser l'air s'échapper.
13. Visser le tube de pâte silicone Plast 2000 dans le corps arrière du connecteur et presser jusqu'au dégorgeement de la pâte silicone par le trou d'évent du connecteur. Boucher ce trou avec un morceau de ruban adhésif et continuer de presser jusqu'au dégorgeement de la Plast 2000 par les trous percés au point 9.
14. Dévisser le tube de Plast 2000 et visser le bouchon du trou de remplissage. Nettoyer l'excès de Plast 2000 sur la gaine du câble. Pour de plus amples informations sur la Plast 2000, reportez-vous à sa notice d'instructions.

Para preparação do cabo utilize o acessório ferramenta de corte em conjunto com as ferramentas manuais. Não aplique nenhuma força maior do que a proveniente da tensão da mola da ferramenta.

1. Corte a capa do cabo com uma faca.
2. Corte a extremidade do cabo com uma serra de dentes finos, no primeiro vale da corrugação. Posicione o guia de Corte da Ferramenta de Corte no cabo, a extremidade do cabo deve estar alinhada com a Ferramenta de Corte. Então gire a Ferramenta de Corte na direção indicada.
3. Remova a parte cortada do condutor externo. Corte e raspe completamente fora toda a espuma e o adesivo do condutor interno. Manuseie com cuidado para não danificar a camada de cobre.
4. Insira a guia da ferramenta sobre o condutor interno do cabo, gire a Ferramenta de Corte para separar a espuma dielétrica do condutor externo.
5. Insira a ferramenta de chanfrar sobre o condutor interno do cabo, então gire a ferramenta para chanfrar o condutor externo.
6. Corte fora a capa com uma faca ao longo da marca.
7. Verifique as dimensões dos condutores interno e externo do cabo e também a borda do condutor externo.
8. Coloque o conector sobre o cabo.
9. Pressione o conector até ouvir um duplo "click", trave o conector na corrugação. Para realizar esta operação deve-se utilizar uma força eficaz para se conseguir.
10. Puxe o conector para testar o travamento.
11. Aperte o corpo travador com chaves de boca.
12. Vede a abertura entre o corpo travador e a capa do cabo com fita adesiva. Coloque a fita adesiva repetidas vezes ao redor da circunferência.
13. Parafuse o tubo de Plast 2000 no orifício adequado e aperte o Plast 2000. Quando o Plast 2000 começa a sair do orifício, vede a saída do orifício com fita. Resumindo aperte o tubo até que haja uma saída constante de Plast 2000 proveniente do orifício na fita.
14. Desparafuse o tubo e vede o orifício. Remova o excesso de Plast 2000 da capa do cabo. Observe as instruções de utilização do Plast 2000!

Für die Kabelvorbereitung als Zubehör das Absetzwerkzeug zusätzlich zum Gebrauch von Standard-Werkzeugen verwenden. Keine zusätzliche Kraft anwenden, die größer ist als die voreingestellte Federspannung des Absetzwerkzeuges!

1. Kabelmantel mit Messer entfernen.
2. Kabelende im ersten Wellental mit der Feinsäge absetzen, um die gewünschte Länge für den Innenleiter vorzubereiten. Führungsschulter des Absetzwerkzeuges so positionieren, dass das Kabelende bündig mit dem Absetzwerkzeug ist. Dann das Absetzwerkzeug gemäß der auf dem Werkzeug angegebenen Richtung drehen.
3. Abgesetzten Außenleiter mit Dielektrikum entfernen. Innenleiter von sämtlichen Dielektrikumsresten und Klebmittel reinigen. Kupferbeschichtung nicht beschädigen.
4. Aufweitwerkzeug über den Kabelinnenleiter schieben und unter Druck drehen, um den Außenleiter aufzuweiten.
5. Entgrater über den Kabelinnenleiter schieben und unter Druck drehen um den Innenleiter zu entgraten.
6. Den Kabelmantel bis zur eingeschnittenen Stelle entfernen.
7. Die Absetzmaße und den Aufweitedurchmesser überprüfen.
8. Steckverbinder auf das Kabelende schieben.
9. Den Steckverbinder weiter kräftig aufschieben bis ein zweifacher Klick zu hören ist und damit das Einrasten in die Wellung signalisiert.
10. Am Steckverbinder ziehen, der Steckverbinder darf sich nicht wieder abziehen lassen.
11. Steckverbinder mit Gabelschlüssel festziehen, dabei nur die Abfangung drehen.
12. Klebeband mit Klebmittel abdichten. Klebeband mehrmals am Umfang aufstechen.
13. Plast 2000 Tube in die Einfüllöffnung schrauben und Plast 2000 einpressen. Sobald die Dichtmasse am gegenüberliegenden Entlüftungsloch austritt, dieses abdichten und weiter Plast 2000 einpressen, bis es zwischen Abfangung und Kabelmantel gleichmäßig austritt.
14. Tube abschrauben und Einfüllöffnung verschließen. Ausgetretenes Plast 2000 am Kabelmantel entfernen. Plast 2000 Gebrauchsanweisung beachten!

El método de preparación del cable descrito a continuación requiere de una herramienta de corte especial, además de otras herramientas de mano. No use ninguna fuerza adicional a la que provee el resorte de tensión de la herramienta de corte especial.

1. Recorte la funda del cable con una cuchilla a la dimensión mostrada.
2. Recorte el final del cable con una sierra de corte fino en la parte baja de la primera corrugación para preparar una referencia inicial del largo del conductor central. Posicione la guía de corte de la herramienta en el cable; el final del cable debe estar pegado a la herramienta, luego rote la herramienta alrededor del cable en la dirección indicada.
3. Remueva la porción cortada de la funda y el conductor. Recorte y remueva completamente los residuos de espuma y pegamento del conductor central. No dañe el acabado de cobre.
4. Inserte la guía de la herramienta en el conductor central, rote la herramienta para avellanar el conductor externo.
5. Inserte la herramienta de avellanado en el conductor central, rote la herramienta para avellanar el conductor central.
6. Con una cuchilla recorte la funda del cable en la posición pre-marcada.
7. Asegúrese que el largo recortado este correcto y que el avellanado sea apropiado.
8. Inserte el conector en el cable.
9. Presione el conector hasta que escuche un doble click, lo cual posiciona el conector sobre el corrugado del cable. Será necesario aplicar cierta fuerza para conseguirlo.
10. Tire del conector para comprobar que este correctamente puesto.
11. Ajuste la tuerca con las herramientas de mano.
12. Selle la abertura entre la parte posterior del conector y el cable con cinta adhesiva, de varias vueltas con la cinta alrededor de la unión.
13. Coloque el tubo de Plast 2000 en la abertura de descarga y apriete el tubo de Plast 2000. Cuando el Plast 2000 comience a salir por la abertura de ventilación, selle esta con cinta adhesiva. Siga apretando el tubo de Plast 2000 hasta que salga continuamente por los agujeros de la cinta.
14. Retire el tubo de Plast 2000 y selle la abertura de descarga. Limpie el exceso de Plast 2000 de la funda del cable. Siga las instrucciones de uso del Plast 2000.

使用专用修整工具及普通手工工具修整电缆。切勿施加比专用工具的弹簧预张力更大的外力。

1. 用小刀去除部分外护套,尺寸如图。
2. 用有细齿的小锯在电缆末端第一节波纹的波谷处锯下电缆。把电缆安放在专用工具的定位凸起上,电缆末端应和专用工具外侧齐平,然后,按工具上标明的方向转动专用修整工具。
3. 取出已切下的外导体,切除绝缘体并彻底清除内导体上的涂层。注意避免损伤内导体。
4. 把电缆插入专用工具底部的小孔,转动工具,对外导体进行扩口。
5. 把电缆插入专用工具底部的大孔,转动工具,对内导体进行倒角。
6. 用小刀沿切痕剥去外护套。
7. 检查电缆修整部分的尺寸和扩口直径。
8. 如图,推上连接器。
9. 用力按下连接器,直至发出两次"咔"声-连接器即被锁定在外导体上。
10. 尝试拉拔连接器,确认锁定与否。
11. 用扳手锁紧螺母。
12. 在连接器的螺母和电缆外护套之间封上胶带,并在胶带上沿圆周戳出若干小孔。
13. 将 Plast 2000 软管旋入连接器侧面的螺纹孔,并将 Plast 2000 注入,当 Plast 2000 从另一侧的小空溢出时,将该小孔用胶带封住,继续注入,直至 Plast 2000 连续地从胶带上的小孔溢出。
14. 将 Plast 2000 软管旋出,用随连接器一起提供的小螺钉将该孔封住,清除溢出在电缆外护套上的 Plast 2000。请参照 Plast 2000 的使用说明!

These instructions are written for qualified and experienced personnel. Please study them carefully before starting any work. Any liability or responsibility for the results of improper or unsafe installation practices is disclaimed. Please respect valid environmental regulations for assembly and waste disposal. Studieren Sie bitte sorgfältig vor Beginn der Montage diese Anleitung, die für geschultes und qualifiziertes Personal erstellt ist. Bei unsachgemäßer Montage ist eine Haftung bzw. Gewährleistung ausgeschlossen. Bitte beachten Sie bei Montage und Entsorgung die geltenden Umweltschutzbestimmungen. Ces instructions sont écrites pour des personnes qualifiées et expérimentées. Il est nécessaire de bien les lire avant de commencer l'installation. Notre responsabilité ne pourra être engagée si l'installation n'a pas été faite en conformité avec nos instructions. Prière de respecter les règles d'environnement en application pour le montage. Estas instrucciones están dirigidas a personal calificado y con la debida experiencia. Por favor léelas cuidadosamente antes de iniciar su trabajo. No asumimos ninguna responsabilidad derivada de instalaciones impropias o sin las adecuadas medidas de seguridad. Por favor respete las regulaciones para protección ambiental y desecho de desperdicios. Estas instruções são dirigidas ao pessoal qualificado e com a devida experiência. Por favor lêlas atentamente antes de começar a tarefa. Não assumimos nenhuma responsabilidade devida à execução da instalação de maneira impropria ou sem as adequadas medidas de segurança. Por favor respeite os regulamentos válidos de meio ambiente para a montagem e remoção de resíduos. 本安装说明为合格及有经验的操作人员编写,请在安装之前仔细阅读。任何因不当或不安全的安装所引起的问题,都将不予受理。并严格遵守关于装配件及废弃物有效的环保条例。

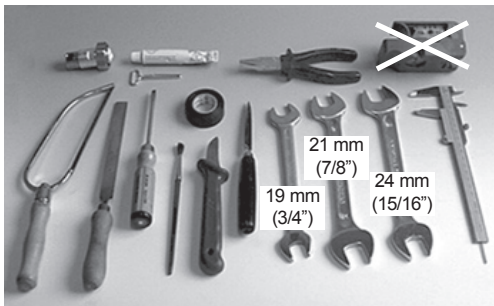
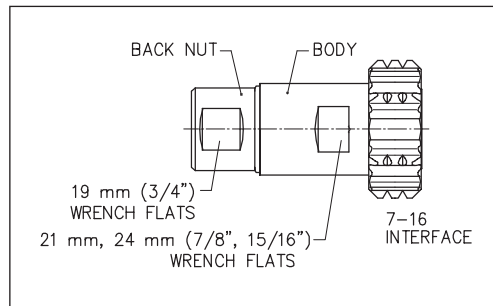

manual method

1

2

3

4

5

6

7

8

9

10

11

- The cable preparation method shown here uses standard hand tools.**
1. Remove cable jacket to the dimension shown with knife.
 2. Cut cable end off with a fine toothed hacksaw at the first corrugation valley to prepare a reference length for the inner conductor. Cut the outer conductor with a fine toothed hacksaw just forward to the crest of the third corrugation. Do not cut the inner conductor.
 3. Remove the trimmed outer conductor. Cut and completely scrape away all foam and adhesive from the inner conductor. Use care not to damage the copper clad finish. Use a knife to remove all metal burrs. Run the tip of a knife around the outer conductor to separate the foam and to create an outer conductor flare. Clean cable end with a brush.
 4. Inspect the cable trim dimension. Do not exceed maximum flare dimension.
 5. Push connector onto cable.
 6. Press connector until double "click" is heard - locking connector into corrugation. This may take a forceful push to achieve.
 7. Pull connector to test locking.
 8. Tighten back nut only with wrenches.
 9. Seal opening between back nut and cable jacket with adhesive tape. Pierce adhesive tape repeatedly around the circumference.
 10. Screw Plast 2000 tube into charging hole and squeeze in Plast 2000. When Plast 2000 begins to discharge from vent hole, seal the vent hole with tape. Resume squeezing tube until there is a constant discharge of Plast 2000 from the pierced holes in the tape.
 11. Unscrew tube and seal charging hole. Remove excess Plast 2000 from the cable jacket. Observe Plast 2000 instruction for use!

Méthode de préparation du câble avec un outillage standard.

1. Dénuder la gaine du câble avec un couteau.
2. Scier le câble sur le sommet de la première annelure. Cette opération détermine la longueur du conducteur intérieur. Scier le conducteur extérieur et le diélectrique au sommet de la troisième annelure à partir de l'extrémité du câble. Ne pas couper le conducteur intérieur.
3. Retirer la chute de conducteur extérieur et de diélectrique, ainsi que son adhésif sans endommager le conducteur intérieur. Brosser le diélectrique pour retirer les particules métalliques. Ebavurer le conducteur extérieur, l'évaser puis écarter par compression le diélectrique de celui-ci. Chanfreiner le conducteur intérieur. Nettoyer.
4. Vérifier les dimensions (dénudage et évasement).
5. Insérer le connecteur sur le câble.
6. Pousser avec force le connecteur jusqu'à entendre un double "déclik".
7. Vérifier, en tirant sur le connecteur, que celui-ci est bien verrouillé sur le câble.
8. Serrer le corps arrière du connecteur au couple préconisé.
9. Enrouler un morceau de ruban adhésif pour fermer l'ouverture entre l'arrière du connecteur et la gaine du câble. Percer trois trous dans le ruban pour laisser l'air s'échapper.
10. Visser le tube de pâte silicone Plast 2000 dans le corps arrière du connecteur et presser jusqu'au dégorgeement de la pâte silicone par le trou d'évent du connecteur. Boucher ce trou avec un morceau de ruban adhésif et continuer de presser jusqu'au dégorgeement de la Plast 2000 par les trous percés au point 9.
11. Dévisser le tube de Plast 2000 et visser le bouchon du trou de remplissage. Nettoyer l'excès de Plast 2000 sur la gaine du câble. Pour de plus amples informations sur la Plast 2000, reportez-vous à sa notice d'instructions.

O método de preparação mostrado aqui utiliza ferramentas manuais.

1. Corte a capa do cabo com uma faca.
2. Corte a extremidade do cabo com uma serra de dentes finos no vale da primeira corrugação para preparar a referência do comprimento do condutor interno. Corte o condutor externo na crista da terceira corrugação com uma serra de dentes finos. Não corte o condutor interno.
3. Remova a parte cortada do condutor externo. Corte e raspe completamente fora toda a espuma e o adesivo do condutor interno. Manuseie com cuidado para não danificar a camada de cobre. Utilize uma faca para remover toda a rebarba. Com a ponta da faca separe o condutor externo da espuma dielétrica criando uma fenda. Limpe a extremidade do cabo com uma escova.
4. Verifique as dimensões dos condutores interno e externo do cabo e também a borda do condutor externo. Não exceda a dimensão máxima da flange.
5. Coloque o conector sobre o cabo.
6. Pressione o conector até ouvir um duplo "click", trave o conector na corrugação. Para realizar esta operação deve-se utilizar uma força eficaz para se conseguir.
7. Puxe o conector para testar o travamento.
8. Aperte o corpo travador com chaves de boca.
9. Vede a abertura entre o corpo travador e a capa do cabo com fita adesiva. Coloque a fita adesiva repetidas vezes ao redor da circunferência.
10. Parafuse o tubo de Plast 2000 no orifício adequado e aperte o Plast 2000. Quando o Plast 2000 começa a sair do orifício, vede a saída do orifício com fita. Resumindo aperte o tubo até que haja uma saída constante de Plast 2000 proveniente do orifício na fita.
11. Desparafuse o tubo e vede o orifício. Remova o excesso de Plast 2000 da capa do cabo. Observe as instruções de utilização do Plast 2000!

Für die hier aufgezeigte Kabelvorbereitung werden Standard-Werkzeuge verwendet.

1. Kabelmantel mit Messer entfernen.
2. Kabelende im ersten Wellental mit der Feinsäge absetzen, um die gewünschte Länge für den Innenleiter vorzubereiten. Außenleiter und Dielektrikum mit einer Feinsäge am vorderen 3. Wellenberg absetzen. Innenleiter nicht einschneiden!
3. Abgesetzten Außenleiter mit Dielektrikum entfernen. Innenleiter von sämtlichen Dielektrikumsresten und Klebmitteln reinigen. Kupferbeschichtung nicht beschädigen. Mit einem Messer alle Schnittkanten entgraten. Mit der Messerspitze den Außenleiter nach außen aufweiten. Kabelende mit Bürste säubern.
4. Absetzmaße und Aufweitungsdurchmesser überprüfen.
5. Steckverbinder auf das Kabelende schieben.
6. Steckverbinder weiter kräftig aufschieben bis ein zweifacher Klick zu hören ist und damit das Einrasten in die Wellung signalisiert.
7. Am Steckverbinder ziehen, der Steckverbinder darf sich nicht wieder abziehen lassen.
8. Steckverbinder mit Gabelschlüssel festziehen, dabei nur die Abfangung drehen.
9. Kabelaustritt mit Klebeband abdichten. Klebeband mehrmals am Umfang aufstechen.
10. Plast 2000 Tube in die Einfüllöffnung schrauben und Plast 2000 einpressen. Sobald die Dichtmasse am gegenüberliegenden Entlüftungsloch austritt, dieses abdichten und weiter Plast 2000 einpressen, bis es zwischen Abfangung und Kabelmantel gleichmäßig austritt.
11. Tube abschrauben und Einfüllöffnung verschließen. Ausgetretenes Plast 2000 am Kabelmantel entfernen. Plast 2000 Gebrauchsanweisung beachten!

El método de preparación del cable descrito a continuación usa herramientas comunes.

1. Recorte la funda del cable al tamaño indicado usando una cuchilla.
2. Recorte el final del cable con una sierra de corte fino en la parte baja de la primera corrugación para preparar una referencia inicial del largo del conductor central. Corte el conductor externo con una sierra de mano de corte fino justo delante de la parte más alta de la tercera corrugación. No corte el conductor central.
3. Remueva la porción cortada de conductor central. Recorte y remueva completamente los residuos de espuma y pegamento del conductor central. No dañe el acabado de cobre. Use una cuchilla para remover todas las limaduras metálicas. Pase la punta de la cuchilla alrededor del conductor externo para separar la espuma dieléctrica del metal creando un avellanado. Limpie el extremo del cable con un cepillo.
4. Revise que la dimensión del recorte y el tamaño del avellanado sean adecuados.
5. Inserte el conector en el cable.
6. Presione el conector hasta que escuche un doble click, lo cual posiciona el conector sobre el corrugado del cable. Será necesario aplicar cierta fuerza para conseguirlo.
7. Tire del conector para comprobar que esta correctamente puesto.
8. Ajuste la tuerca con las herramientas de mano.
9. Selle la abertura entre la parte posterior del conector y el cable con cinta adhesiva, de varias vueltas a la cinta alrededor de la unión.
10. Coloque el tubo de Plast 2000 en la abertura de descarga y apriete el tubo de Plast 2000. Cuando el Plast 2000 comience a salir por la abertura de ventilación, selle esta con cinta adhesiva. Siga apretando el tubo de Plast 2000 hasta que salga continuamente por los agujeros de la cinta.
11. Retire el tubo de Plast 2000 y selle la abertura de descarga. Limpie el exceso de Plast 2000 de la funda del cable. Siga las instrucciones de uso del Plast 2000.

以下讲述的电缆修整方法使用的是普通手工工具。

1. 用小刀去除部分外护套，尺寸如图。
2. 用有细齿的小锯在电缆末端第一节波纹的波谷处锯下电缆。再用该小锯在第三节波纹的波峰处锯开外导体和绝缘体，切勿锯着内导体。
3. 取出已锯开的外导体，切除绝缘体并彻底清除内导体上的涂层。注意避免损伤内导体。用小刀去除金属毛刺。用尖使外导体与绝缘体分离，形成扩口，再用刷子进行清理。
4. 检查电缆修整部分的尺寸和扩口直径。
5. 如图，推上连接器。
6. 用力按下连接器，直至发出两次“咔”声 - 连接器即被锁定在外导体上。
7. 尝试拉拔连接器，确认锁定与否。
8. 用扳手锁紧螺母。
9. 在连接器的螺母和电缆外护套之间封上胶带，并在胶带上沿圆周戳出若干小孔。
10. 将 Plast 2000 软管旋入连接器侧面的螺纹孔，并将 Plast 2000 注入。当 Plast 2000 从另一侧的小空溢出时，将该小孔用胶带封住。继续注入，直至 Plast 2000 连续地从胶带上的小孔溢出。
11. 将 Plast 2000 软管旋出，用随连接器一起提供的小螺钉把该孔封住。清除溢出在电缆外护套上的 Plast 2000。请参照 Plast 2000 的使用说明!

These instructions are written for qualified and experienced personnel. Please study them carefully before starting any work. Any liability or responsibility for the results of improper or unsafe installation practices is disclaimed. Please respect valid environmental regulations for assembly and waste disposal. Studieren Sie bitte sorgfältig vor Beginn der Montage diese Anleitung, die für geschultes und qualifiziertes Personal erstellt ist. Bei unsachgemäßer Montage ist eine Haftung bzw. Gewährleistung ausgeschlossen. Bitte beachten Sie bei Montage und Entsorgung die geltenden Umweltschutzbestimmungen. Ces instructions sont écrites pour des personnes qualifiées et expérimentées. Il est nécessaire de bien les lire avant de commencer l'installation. Notre responsabilité ne pourra être engagée si l'installation n'a pas été faite en conformité avec nos instructions. Prière de respecter les règles d'environnement en application pour le montage. Estas instrucciones están dirigidas a personal cualificado y con la debida experiencia. Por favor léalas cuidadosamente antes de iniciar su trabajo. No asumimos ninguna responsabilidad derivada de instalaciones impropias o sin las adecuadas medidas de seguridad. Por favor respete las regulaciones para protección ambiental y desecho de desperdicios. Estas instruções são dirigidas ao pessoal qualificado e com a devida experiência. Por favor leia-as atentamente antes de começar a tarefa. Não assumimos nenhuma responsabilidade devido a execução da instalação de maneira imprópria ou sem as adequadas medidas de segurança. Por favor respeite os regulamentos válidos de meio ambiente para a montagem e remoção de resíduos. 本安装说明为合格及有经验的操作人员所写，请在安装之前仔细阅读。任何不恰当或不安全的安装所引起的责任，都将不予受理。并请遵守关于装配件及废弃物处理的有效环保条例。